

# Markki Pro lapetikas konesaumakatolle (parrekiinnitys korokejaloilla) O90208

1.7.2021

## Asennusohje

### Asennus

Markki Pro lapetikas on tarkoitettu mahdollistamaan turvallinen liikkuminen konesaumakatolla (saumakorkeus 25 mm), saumavälin ollessa 530 mm. Tikkaan sisäleveys on 400 mm ja pyöreän Markki Pro puolan halkaisija on 25 mm. Lapetikas on kiinnitettävä vähintään ylä- ja alapäästään vesikaton kantaviin rakenteisiin standardin EN 12951:2004 kohdan 5.3 mukaisesti. Lapetikasta jatkettaessa asennetaan jatko-osa aina tikkaan yläpäähän. Lapetikoiden jatkos lukitaan M8x40mm kuusioruuveilla ja M8 kuusiomuttereilla (kuva 3). Ylimmäisen korokejalkaparin yläpuolelle täytyy jäädä vähintään yksi tikkaan poikittaispuola (asennus kuvan 1 mukaisesti).

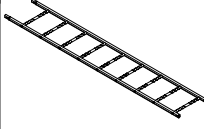
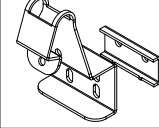
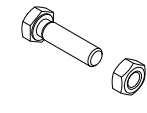
Tarvittavia komponentteja		
Tuote	Nimike	Kpl
	Markki Pro tikasrunko 1,2m - 4,2m	1
	#1055, 91055-## konesaumakaton korokejalka+vastarauta pareittain 1,4m välein	6
	M8x25 mm kuusioruuvi + M8 kuusiomutteri	18+18
	Asennusohje	1

Kiinnitä korokejalat tikkaan paarteisiin ulkokautta kiertäen M8x25 mm kuusioruuveilla ja M8 kuusiomuttereilla max. 1400 mm välein.

Lapetikas kiinnitetään katteen saumaan vastaraudan avulla puristusliitoksena. Ruuvit asennetaan korokejalan ylempiin kiinnitysreikiin (kuva 2). Kiristettäessä sauma muovautuu kiinnikkeiden väliin. Kiinnitykseen käytetään M8x25 mm kuusioruuvia ja M8 kuusiomutteria (2 kpl / kiinnike). Kiristysmomentti maksimi 30 Nm.

Suosittelava työkalu asentamiseen on akkuporakone 13mm hylsyvääntimellä, sekä 13 mm kiintosilmukka-avain.

*Muista tarvittavat turvavarusteet korkealla työskentelyyn!*

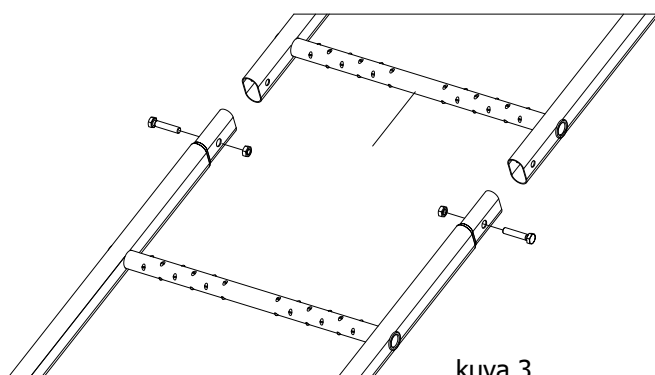
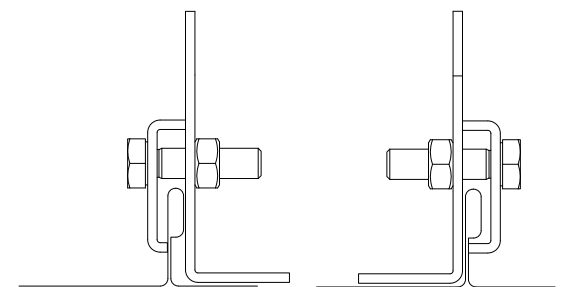
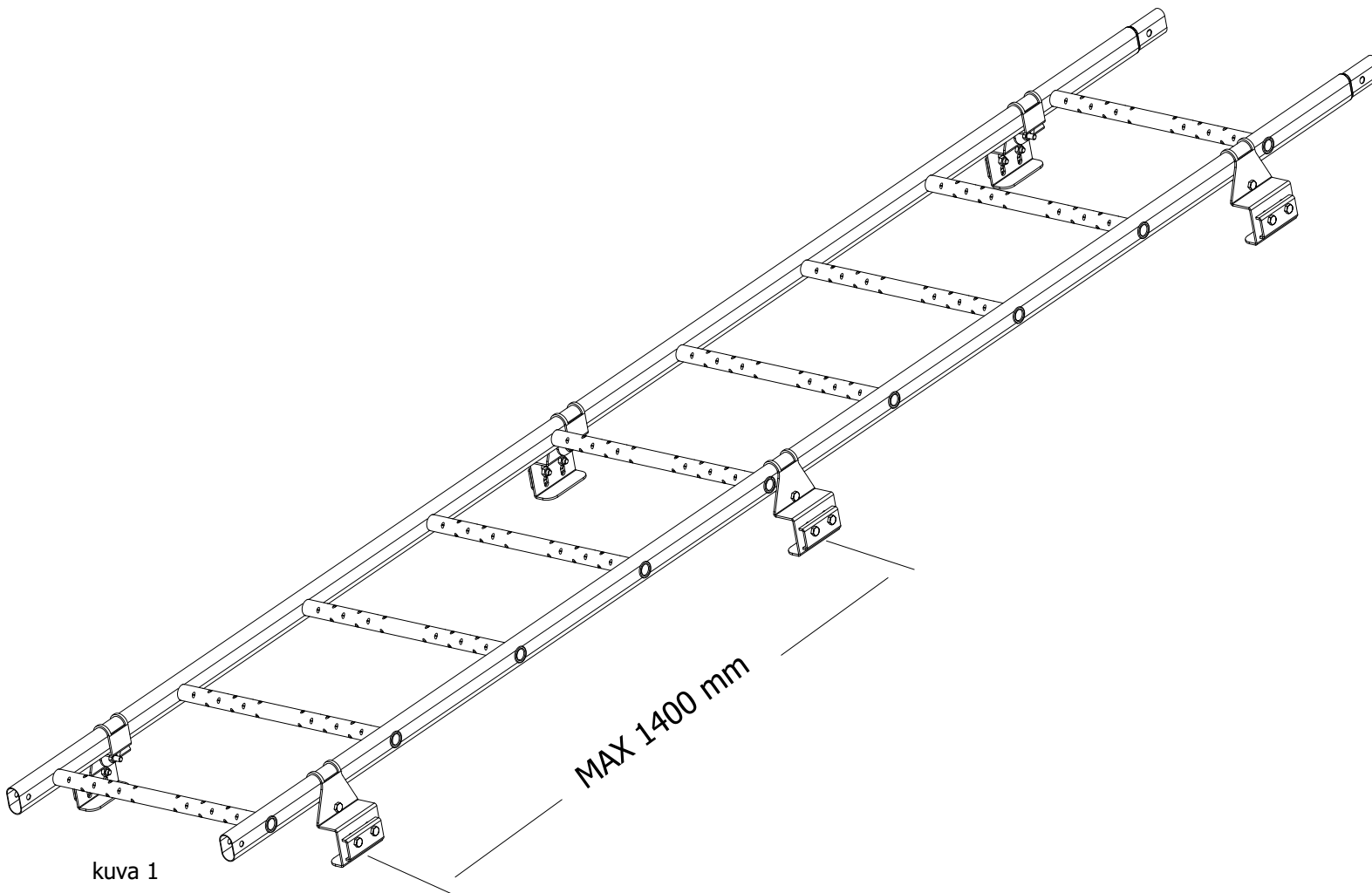

**MARKKI**

## Käyttö

Yli 1:8 kaltevilla katolla on käytettävä lapetikkaita. Rakennuksissa joiden korkeus ylittää 9 metriä, on oltava kiinnitysrakenteet turvaköysiä varten. (Ympäristöministeriön asetus rakennuksen käyttöturvallisuudesta 1.1.2018) Standardi EN 12951 antaa lapetikaille kaksi eri asennusvaihtoehtoa, luokat 1 ja 2. Yli 2-kerroksisissa rakennuksissa asennus on aina luokan 2 mukainen. Lapetikas asennetaan luokan 2 mukaisesti matalampaankin rakennukseen silloin kun kohteessa on tarve kiinnittää kattosiltaan henkilökohtaisia turvavarusteita. Luokan 1 mukaisesti asennettua lapetikasta ei voi käyttää putoamista vastaan tarkoitettujen henkilösuojainten kiinnitykseen.

MARKKI® Lapetikas on läpäissyt kaikki standardin EN 12951 luokan 2 mukaiset staattiset ja dynaamiset testit konesaumakatolle.

Luokan 2 mukaisesti asennettuun Markki lapetikkaaseen voidaan kytkeä putoamista vastaan tarkoitettuja henkilösuojaimia.

Henkilösuojaimien avulla lapetikkaaseen saa kiinnittyä vain yksi käyttäjä kerrallaan. Suurin sallittu kuormitus on 150 kg työvälineet mukaanlukien.

Käytettäessä turvakiskoa, kiinnitetään se ohjeiden mukaisesti lapetikkaaseen ja varustetaan kohteen mukaan joko kiinteillä tai avattavilla vaunusteilla.

Putoamista vastaan tarkoitettujen henkilösuojainten esim. turvaköysi tai turvakela täytyy olla standardien (EN 353-2, EN 360) mukaisia. Turvaköydellä kiinnittyessä tikkaan pitkään sivuun sallittu kiinnitysalue esitetty kuvassa 4.

**Turvaköyden kiinnittäminen Markki lapetikkaaseen muulla tavoin kuin tikkaan pitkään sivuun tai turvakiskoon on kiellettyä!**

## Huolto

Katteen alusrakenteet oltava kiinnitetty kantaviin rakenteisiin asennusohjeen mukaisesti. Huolehdittava liiallisten lumikuormien pudotuksesta katolta. Tarkastettava säännöllisesti liitosten kireys ja kiinnityskohtien tiiveys. Maalipinnan kunto tarkastettava säännöllisesti. Vaurioituneet osat vaihdettava tarpeen mukaan uusiin. **Kiinteistön omistajan tulee tarkistuttaa luokan 2 mukaan asennetut kattoturvatuotteet ja henkilösuojaimet vuosittain valmistajan valtuuttamalla henkilöllä.**

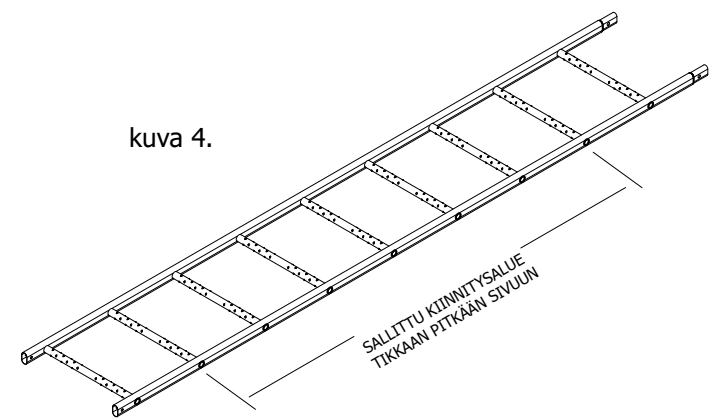

<b>CE</b>
Markki Oy Ollinkankaantie 108 62420 Korttesjärvi FINLAND 21
EN 12951 Markki Pro lapetikas, NRO2021003 TB (A) <b>Mekaaninen lujuus:</b> Luokka 2 <b>Palokäyttäytyminen:</b> Luokka A1 <b>Säilyvyys:</b> Z275 + pulverimaalaus (80 µm) <b>Kestävyys ulkoista paloa vastaan:</b> Arvioidaan täyttävän vaatimuksen

Tämän tuotteen on asentanut:

YRITYS

ASENTAJA

Luokan 1 mukaisesti:

Luokan 2 mukaisesti:

## Tekniset tiedot

Materiaali	Lapetikas: 1,25 mm Form 220+Z275 Korokejalka: 3,0 mm DX51D+Z275 Vastarauta: 3,0 mm DX51D+Z275 Ruuvit: Kuumasinkitty
Massa	Lapetikas: 4,0 - 14,0 kg Korokejalka: 0,462 kg Vastarauta: 0,087 kg
Staattisen- ja dynaamisen kuormituksen kesto	EN 12951 luokan 2 mukainen

## Valmistaja:

Markki Oy  
Ollinkankaantie 108 · 62420 Korttesjärvi  
Puh. 06 488 0900 · markki@markki.fi

